

New Combo Life

Ausstattungen und Preise

Equipements et prix

September 2018 *Septembre 2018*

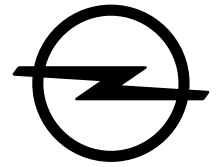

1

Modellübersicht
Modèles

Benzin Essence	Life Essentia		Life	Life XL	Life Essentia	
	Motor	Getriebe	mit MwSt. / TVA incl.		Moteur	Boîte
	1.2 Direct Injection Turbo Start/Stop 81 kW/110 PS	6-Gang manuell	21'650.00	22'950.00	1.2 Direct Injection Turbo Start/Stop 81 kW/110 ch	manuelle 6 vitesses
Diesel mit DPF Diesel avec DPF	1.5 Diesel 56 kW/76 PS	5-Gang manuell	23'150.00	–	1.5 Diesel 56 kW/76 ch	manuelle 5 vitesses
	1.5 Diesel Start/Stop 75 kW/102 PS	5-Gang manuell	23'550.00	24'850.00	1.5 Diesel Start/Stop 75 kW/102 ch	manuelle 5 vitesses
	1.5 Diesel Start/Stop 96 kW/130 PS	6-Gang manuell	25'550.00	26'850.00	1.5 Diesel Start/Stop 96 kW/130 ch	manuelle 6 vitesses
	1.5 Diesel Start/Stop 96 kW/130 PS	8-Stufen-Automatik	27'550.00	28'850.00	1.5 Diesel Start/Stop 96 kW/130 ch	automatique 8 rapports
Benzin Essence	Life Enjoy		Life	Life XL	Life Enjoy	
	Motor	Getriebe	mit MwSt. / TVA incl.		Moteur	Boîte
	1.2 Direct Injection Turbo Start/Stop 81 kW/110 PS	6-Gang manuell	24'950.00	26'250.00	1.2 Direct Injection Turbo Start/Stop 81 kW/110 ch	manuelle 6 vitesses
Diesel mit DPF Diesel avec DPF	1.5 Diesel 56 kW/76 PS	5-Gang manuell	26'450.00	–	1.5 Diesel 56 kW/76 ch	manuelle 5 vitesses
	1.5 Diesel Start/Stop 75 kW/102 PS	5-Gang manuell	26'850.00	28'150.00	1.5 Diesel Start/Stop 75 kW/102 ch	manuelle 5 vitesses
	1.5 Diesel Start/Stop 96 kW/130 PS	6-Gang manuell	28'850.00	30'150.00	1.5 Diesel Start/Stop 96 kW/130 ch	manuelle 6 vitesses
	1.5 Diesel Start/Stop 96 kW/130 PS	8-Stufen-Automatik	30'850.00	32'150.00	1.5 Diesel Start/Stop 96 kW/130 ch	automatique 8 rapports
Benzin Essence	Life Innovation		Life	Life XL	Life Innovation	
	Motor	Getriebe	mit MwSt. / TVA incl.		Moteur	Boîte
	1.2 Direct Injection Turbo Start/Stop 81 kW/110 PS	6-Gang manuell	27'400.00	–	1.2 Direct Injection Turbo Start/Stop 81 kW/110 ch	manuelle 6 vitesses
Diesel mit DPF Diesel avec DPF	1.5 Diesel 56 kW/76 PS	5-Gang manuell	28'900.00	–	1.5 Diesel 56 kW/76 ch	manuelle 5 vitesses
	1.5 Diesel Start/Stop 75 kW/102 PS	5-Gang manuell	29'300.00	–	1.5 Diesel Start/Stop 75 kW/102 ch	manuelle 5 vitesses
	1.5 Diesel Start/Stop 96 kW/130 PS	6-Gang manuell	31'300.00	–	1.5 Diesel Start/Stop 96 kW/130 ch	manuelle 6 vitesses
	1.5 Diesel Start/Stop 96 kW/130 PS	8-Stufen-Automatik	33'300.00	–	1.5 Diesel Start/Stop 96 kW/130 ch	automatique 8 rapports

Empfohlene Nettopreise in CHF / Prix nets conseillés en CHF

Wesentliche Serienausstattung Principaux équipements de série

Licht und Sicht	Eclairage et visibilité
Automatisches Abblendlicht	Feux de croisement automatiques
Adaptives Bremslicht	Feux stop adaptatifs
Innenraumbeleuchtung, 1. und 2. Sitzreihe	Éclairage habitacle, 1 ^e et 2 ^e rangée de sièges
Tagfahrlicht	Éclairage de jour
Halogen-Scheinwerfer	Projecteurs à halogène
Konnektivität und Infotainment	Connectivité et Infotainment
Radio BT mit Graphic Info Display	Radio BT avec afficheur graphique
Klima und Heizung	Climatisation et chauffage
Heiz- und Belüftungssystem mit Partikel- und Geruchsfilter, vorn	Climatisation avec filtre à particules et anti-odeurs, avant
Wärmeschutzverglasung, getönt	Vitres athermiques teintées
Sicherheit	Sécurité
Airbagsystem: – Frontairbags, Fahrer und Beifahrer – Seitenairbags, Fahrer und Beifahrer – Kopfairbags, vorn und hinten aussen (Front- und Seitenairbag, Beifahrer, manuell deaktivierbar)	Système d'airbags: – Airbags frontaux, conducteur et passager – Airbags latéraux, conducteur et passager – Airbags rideaux avant et arrière aux places extérieures (Airbag frontal et latéral, côté passager, désactivable)
Dreipunkt-Sicherheitsgurte auf allen Plätzen: – Gurtkraftbegrenzer, vorn und hinten aussen – Doppelte Gurtstraffer, vorn – Gurtstraffer, hinten aussen – Warnton und -leuchte für nicht angelegte Gurte, vorn und hinten	Ceinture de sécurité à trois points sur toutes les places – Système de retenue progressive, avant, arrière aux places extérieures – Deux prétensionneurs, avant – Prétensionneurs, arrière, aux places extérieures – Témoin d'alerte sonore et lumineux, avant et arrière
Automatische Aktivierung des Warnblinkers und Entriegelung der Türen nach Auslösung von Airbag und Gurtstraffer	Activation automatique des feux de détresse et déverrouillage des portières en cas de déclenchement d'un airbag ou d'un prétensionneur
Antiblockiersystem (ABS) mit Kurvenbremskontrolle und Bremsassistent	Système antiblocage (ABS) avec contrôle du freinage en courbe et assistance au freinage
Elektronisches Stabilitätsprogramm Plus (ESP ^{Plus})	Programme électronique de stabilité (ESP ^{Plus})
Kindersicherung in den hinteren Türen, manuell	Sécurité enfants manuelle dans les portes arrière
Seitenaufprallschutz	Renforts de protection latérale
Sicherheitslenksäule, höhen- und längseinstellbar	Colonne de direction réglable en hauteur et en profondeur
Traktionskontrolle mit Motor- und Bremseingriff (TC ^{Plus})	Contrôle de la traction agissant sur les freins et le moteur (TC ^{Plus})
4 Verzurrösen im Gepäckraum	4 œillets d'arrimage dans l'espace de chargement
Vorrüstung für Kindersitzbefestigungssystem ISOFIX, inkl. Top Tether Befestigungsösen auf allen Sitzplätzen in der 2. Sitzreihe und für Kindersitzbefestigungssystem ISOFIX auf dem Beifahrersitz	Pré-équipement pour le système ISOFIX de fixation des sièges pour enfant avec œillets de fixation Top Tether sur toutes les places de la 2 ^e rangée et sur le siège passager
Komfort- und sonstige Ausstattung	Confort et autres équipements
Ablagefächer, u. a.: – Ablagefach in der Instrumententafel, Fahrerseite, geschlossen – Ablagefach in der Mittelkonsole, vorn – Ablagegalerie über Frontscheibe, offen – Ablagefach in den vorderen Türen, geeignet für 1,5-Liter-Getränkeflaschen – Getränkehalter in den hinteren Türen – Aufnahmen für Getränkebecher auf der Armaturentafel, links und rechts – Handschuhfach, offen – Ablagefach auf Armaturentafel, Beifahrerseite, geschlossen	Compartiments de rangement, entre autres: – Rangement dans le tableau de bord, côté passager, fermé – Rangement dans la console centrale, avant – Galerie au-dessus du pare-brise, ouverte – Rangement dans les portes arrière pour bouteilles de 0,5 l – Porte-boisson dans les portes arrière – Porte-gobelet sur le tableau de bord, gauche et droite – Boîte à gants, ouverte – Rangement dans le tableau de bord, côté passager, fermé
Aussenspiegel, elektrisch einstell-, beheiz- und manuell anklappbar	Rétroviseurs extérieurs chauffants à commande électrique, rabattables manuellement
Fensterheber, elektrisch, vorn, Fenster in der 2. Sitzreihe ausstellbar	Lève-glaces électriques avant, vitre entrebâillable 2 ^e rangée de sièges
Instrumente, 3,5"-LCD-Fahrerinfodisplay, Umrandung in Schwarz	Instruments, écran d'information du conducteur, LCD 3,5", contour noir
Hochschaltempfehlung über Anzeige im Fahrerinfodisplay (nur in Verb. mit manuellem Schaltgetriebe)	Affichage de la recommandation du passage à la vitesse supérieure sur l'écran d'information (uniquement avec boîte manuelle)
Karosserie mit Vollverzinkung aller korrosionsgefährdeten Teile	Galvanisation de toutes les pièces de la carrosserie exposées à la corrosion
Komfortlenkrad (PU), unten abgeflacht, mit Lenkradfernbedienung	Volant confort (PU), méplat inférieur, avec télécommande
Service-Intervall-Anzeige	Affichage de l'intervalle entre les services
Servolenkung, geschwindigkeitsabhängig	Direction assistée asservie à la vitesse
Make-up-Spiegel in Sonnenblenden, Fahrer und Beifahrer	Miroir de courtoisie dans le pare-soleil, conducteur et passager
Steckdose, 12 Volt, in der Mittelkonsole, vorn	Prise 12 V dans la console centrale, avant
Zentralverriegelung mit Funkfernbedienung	Verrouillage central télécommandé
2 Zündschlüssel, davon einer klappbar	2 clés dont une repliable
Handbremse, manuell	Frein à main manuel

Enjoy	Innovation
Zusätzliche Ausstattung gegenüber Basismodell Essentia	
Abdeckleiste Schiebetürschiene in Wagenfarbe	Abdeckleiste Schiebetürschiene in Wagenfarbe
Armaturentafel mit geschlossenen Ablagefächern und Chromapplikationen	Armaturentafel mit geschlossenen Ablagefächern und Chromapplikationen
–	Aussenspiegel, elektrisch einstell-, beheiz- und anklappbar
Aussenspiegelgehäuse in Wagenfarbe	Aussenspiegelgehäuse in Wagenfarbe
–	Dachreling in Silber
–	Durchgehende Mittelkonsole mit geschlossenen Staufächern mit Luftauslassdüsen in 2. Sitzreihe, Gebläse hinten regelbar (nicht für Automatikgetriebe)
–	Elektrische Parkbremse (nicht für Automatikgetriebe)
–	Fensterheber, elektrisch, vorn und hinten, mit Tippfunktion und Einklemmschutz sowie Komfortschliessfunktion über Funkfernbedienung der Zentralverriegelung
Front- und Heckschürze in Wagenfarbe	Front- und Heckschürze in Wagenfarbe, Frontschürze mit Unterfahrschutz-Optik in Silber
Gepäckraumabdeckung	Gepäckraumabdeckung
Handschuhfach, geschlossen, innen geteilt, oberes Fach gekühlt und zusätzliches Ablagefach über der Tachoeinheit	Handschuhfach, geschlossen, innen geteilt, oberes Fach gekühlt und zusätzliches Ablagefach über der Tachoeinheit
Heckklappe, verglast, mit Heckscheibenwischer und -heizung	Heckklappe, verglast, mit Heckscheibenwischer und -heizung sowie separat öffnendem Fenster
–	Innenrückspiegel, automatisch abblendend
–	Instrumente, 3,5"-Farb-Fahreinfodisplay, Umrandung in Chrom
Klimaanlage, vorn	Zwei-Zonen-Klimatisierungsautomatik, vorn
–	Lederlenkrad, unten abgeflacht, mit Lenkradfernbedienung, beheizt
–	LED-Tagfahrlicht
–	16"-Leichtmetallräder, 6½ J x 16 mit Reifen 205/60 R16
Multimedia Radio mit 8"-Touchscreen-Display	Multimedia Radio mit 8"-Touchscreen-Display
–	Nebelscheinwerfer mit statischem Kurvenlicht
–	Panoramadach mit Dachgalerie und Ambientebeleuchtung
–	Parkpilot, hinten
Schiebetür, Fahrer- und Beifahrerseite, mit ausstellbaren Fenstern	Schiebetür, Fahrer- und Beifahrerseite, mit elektrischen Fensterhebern
–	Seitenschutzleiste in Wagenfarbe
–	Sicht-Paket
–	Sitzbank in 2. Sitzreihe mit 3 Sitzplätzen und 3 Einzelrückenlehnen: – Rückenlehnen im Verhältnis 1/3 zu 1/3 zu 1/3 geteilt umklappbar
–	Solar Protect®-Wärmeschutzverglasung, stark getönt, ab 2. Sitzreihe
–	Stoffsitze: – Fahrersitz 6-fach einstellbar (Länge, Höhe und Lehnenneigung) mit Lendenwirbelstütze, Armlehne, Klapp Tisch und Tasche an der Rückenlehne – Beifahrersitz 4-fach einstellbar (Länge und Lehnenneigung), Klapp Tisch und Tasche an der Rückenlehne
Türaussengriffe in Wagenfarbe	Türaussengriffe in Wagenfarbe

Enjoy	Innovation
Équipements supplémentaires par rapport au modèle de base Essentia	
Garniture du rail de la porte coulissante couleur carrosserie	Garniture du rail de la porte coulissante couleur carrosserie
Tableau de bord avec rangements fermés et inserts chrome	Tableau de bord avec rangements fermés et inserts chrome
–	Rétroviseurs extérieurs chauffants réglables et rabattables à commande électrique
Boîtiers des rétroviseurs extérieurs couleur carrosserie	Boîtiers des rétroviseurs extérieurs couleur carrosserie
–	Barres de toit argentées
–	Console centrale étendue avec rangements fermés, débit d'air réglable sur les aérateurs de la 2 ^e rangée (sauf pour boîte automatique)
–	Frein de stationnement électrique (sauf pour boîte automatique)
–	Lève-glaces électriques avant et arrière avec commande par impulsion et système antipincement, fermeture confort par télécommande du verrouillage central
Boucliers avant et arrière couleur carrosserie	Boucliers avant et arrière couleur carrosserie
Cache-coffre	Cache-coffre
Boîte à gants compartimentée fermée, niveau supérieur réfrigéré, rangement additionnel au-dessus du compteur de vitesse	Boîte à gants compartimentée fermée, niveau supérieur réfrigéré, rangement additionnel au-dessus du compteur de vitesse
Hayon arrière vitré chauffant avec essuie-glace	Hayon arrière vitré chauffant avec essuie-glace, lunette ouvrante
–	Rétroviseur intérieur avec dispositif anti-éblouissement automatique
–	Instruments, écran d'information du conducteur couleur 3,5", garniture chrome
Climatisation, avant	Climatisation automatique bizona, avant
–	Volant chauffant gainé cuir, méplat inférieur, avec télécommande
–	Éclairage de jour à LED
–	Jantes en alliage léger 16", 6½ J x 16 avec pneus 205/60 R16
Radio Multimedia avec écran tactile 8"	Radio Multimedia avec écran tactile 8"
–	Antibrouillards avec éclairage directionnel statique
–	Toit panoramique avec galerie de toit et éclairage d'ambiance
–	Park-Pilot, arrière
Porte coulissante côté conducteur et passager avec vitre entrebâillable	Porte coulissante côté conducteur et passager avec lève-glaces électriques
–	Barrettes de protection latérale couleur carrosserie
–	Pack Visibilité
–	3 places avec dossiers individuels à la 2 ^e rangée – Dossiers des sièges arrière rabattables en 3 parties égales (3 x 1/3)
–	Vitres athermiques surteintées à partir de la 2 ^e rangée de sièges
–	Sièges garniture tissu: – Siège conducteur avec 4 réglages (longueur, hauteur et inclinaison du dossier), soutien lombaire et accoudoir, tablette rabattable et poche au dos du siège – Siège passager avec 4 réglages (longueur, hauteur et inclinaison du dossier), accoudoir et poche au dos du siège
Poignées extérieures couleur carrosserie	Poignées extérieures couleur carrosserie

3

Pakete und Sonderausstattungen

Packs et équipements spéciaux

Pakete		Essentia	Enjoy	Innovation	Packs
		mit MwSt. / TVA incl.			
Parking-Paket <ul style="list-style-type: none"> – Parkpilot, vorn und hinten – 180-Grad-Panorama-Rückfahrkamera – Toter-Winkel-Warner in beiden Aussenspiegeln (aktiv ab 17 km/h) – Aussenspiegel, elektrisch einstell-, beheiz- und anklappbar – Nebelscheinwerfer mit integriertem Abbiegelicht – Elektrische Fensterheber, vorn und hinten, mit Tippfunktion und Einklemmschutz sowie Komfortschliessfunktion über Funkfernbedienung der Zentralverriegelung <p>(nur in Verb. mit Multimedia Navi Pro [IO6] oder Cool & Sound-Paket 2 [XiDZ])</p>	XIEE	1'000.00	1'000.00	1'000.00	Pack Parking <ul style="list-style-type: none"> – Park-Pilot avant et arrière – Caméra de recul panoramique 180° – Alerte de présence dans l'angle mort dans les deux rétroviseurs extérieurs (active à partir de 17 km/h) – Rétroviseurs extérieurs chauffants réglables et rabattables à commande électrique – Antibrouillards avec éclairage d'intersection intégré – Lève-glaces électriques avant et arrière avec commande par impulsion et système antipincement, fermeture confort par télécommande du verrouillage central <p>(uniquement avec Multimedia Navi Pro [IO6] ou Pack Cool & Sound 2 [XiDZ])</p>
Executive-Paket 2 <ul style="list-style-type: none"> – Zwei-Zonen-Klimatisierungsautomatik, vorn – Aussenspiegel, elektrisch einstell-, beheiz- und anklappbar – Sitzheizung, Fahrer und Beifahrer – Head-Up Display (Entfall Ablagefach Instrumententafel, Fahrerseite) – Elektrische Parkbremse (nicht für Automatikgetriebe) – Multimedia Navi Pro – Toter-Winkel-Warner in beiden Aussenspiegeln (aktiv ab 17 km/h) – Automatischer Parkassistent – Nebelscheinwerfer mit integriertem Abbiegelicht – Durchgehende Mittelkonsole mit geschlossenen Staufächern und Luftauslassdüsen in 2. Sitzreihe, Gebläse hinten regelbar (nicht für Automatikgetriebe) – 180-Grad-Panorama-Rückfahrkamera – Elektrische Fensterheber, vorn und hinten, mit Tippfunktion und Einklemmschutz sowie Komfortschliessfunktion über Funkfernbedienung der Zentralverriegelung <p>(nur in Verb. mit Sicht-Paket [CWX] oder Cool & Sound-Paket 2 [XiDZ])</p>	XIEG	–	2'500.00	2'500.00	Pack Executive 2 <ul style="list-style-type: none"> – Climatisation automatique bizona, avant – Rétroviseurs extérieurs chauffants réglables et rabattables à commande électrique – Sièges avant chauffants, conducteur et passager – Affichage tête haute (sans rangement dans tableau de bord côté conducteur) – Frein de stationnement électrique (sauf pour boîte automatique) – Multimedia Navi Pro – Alerte de présence dans l'angle mort dans les deux rétroviseurs extérieurs (active à partir de 17 km/h) – Assistant de parking automatique – Antibrouillards avec éclairage d'intersection intégré – Console centrale étendue avec rangements fermés, débit d'air réglable sur les aérateurs de la 2^e rangée (sauf pour boîte automatique) – Caméra de recul panoramique 180° – Lève-glaces électriques avant et arrière avec commande par impulsion et système antipincement, fermeture confort par télécommande du verrouillage central <p>(uniquement avec Pack Visibilité [CWX] ou Pack Cool & Sound 2 [XiDZ])</p>
Winter-Paket <ul style="list-style-type: none"> – Sitzheizung vorn – Lederlenkrad mit Lenkradheizung <p>(nicht in Verb. mit Automatikgetriebe)</p>	XiBV	350.00	350.00	350.00	Pack Hiver <ul style="list-style-type: none"> – Chauffage de sièges à l'avant – Volant gainé cuir avec chauffage de volant <p>(sauf avec boîte automatique)</p>
Exterior-Paket 1 <ul style="list-style-type: none"> – Aussenspiegelgehäuse in Wagenfarbe – Seitenschutzleisten in Wagenfarbe <p>(Nur in Verb. mit Exterior-Paket 2 [XiEC])</p>	XiEA	100.00	–	–	Pack Extérieur 1 <ul style="list-style-type: none"> – Rétroviseurs extérieurs en couleur carrosserie – Barrette de protection latérale couleur carrosserie <p>(uniquement avec Pack Extérieur 2 [XiEC])</p>
Exterior-Paket 2 <ul style="list-style-type: none"> – Stossfänger vorn in Wagenfarbe – Stossfänger hinten in Wagenfarbe 	XiEC	150.00	–	–	Pack Extérieur 2 <ul style="list-style-type: none"> – Pare-chocs avant couleur carrosserie – Pare-chocs arrière couleur carrosserie
Comfort-Paket <ul style="list-style-type: none"> – 180-Grad-Panorama-Rückfahrkamera – Radio-Infotainment-System – Aussenspiegel elektrisch anklappbar – Park-Pilot hinten – Elektrische Fensterheber vorn mit Tippfunktion und Einklemmschutz – Elektrische Fensterheber hinten 	XiEL	900.00	900.00	–	Comfort Pack <ul style="list-style-type: none"> – Caméra de recul panoramique 180° – Radio Infotainment System – Rétroviseurs extérieurs rabattable électriquement – Park-Pilot, à l'arrière – Lève-glaces électriques à l'avant avec commande par impulsion et système antipincement – Lève-glaces électriques à l'arrière

Opel FlexCare siehe Kapitel 4 / Opel FlexCare voir chapitre 4

– nicht erhältlich / non disponible

S Standard / de série

Empfohlene Nettopreise in CHF / Prix nets conseillés en CHF

		Essentia	Enjoy	Innovation		
Design		mit MwSt. / TVA incl.			Design	
Dachreling in Silber	E2R	300.00	300.00	S	Barres de toit argentées	E2R
Seitenschutzleiste in Wagenfarbe	B86	100.00	100.00	S	Barrettes de protection latérale couleur carrosserie	B86
Stossfänger in Anthrazit	VH6	S	300.00	–	Pare-chocs, couleur Anthracite	VH6
Stossfänger, hinten, schwarz (nur in Verb. mit Stossfänger in Anthrazit [VH6])	VJG	S	0.00	–	Pare-chocs arrière, noir (uniquement avec pare-chocs, couleur Anthracite [VH6])	VJG
Stossfänger hinten in Wagenfarbe	VN5	100.00	S	S	Pare-chocs arrière couleur carrosserie	VN5
Stossfänger vorn in Wagenfarbe	VU8	100.00	S	S	Pare-chocs avant couleur carrosserie	VU8
Räder, Reifen und Fahrwerk		mit MwSt. / TVA incl.			Roues, pneus et train roulant	
Stahlfelgen mit Radabdeckung, ganzflächig, 6½ J x 16 – Reifen 205/60 R16 SL 92H	RRY	S	S	S	Jantes en acier avec enjoliveurs 6½ J x 16 – Pneus 205/60 R16 SL 92H	RRY
Leichtmetallfelgen in Silber, 6½ J x 16 – Reifen 205/60 R16 SL 92H	RRZ	400.00	400.00	400.00	Jantes en alliage léger argentées 6½ J x 16 – Pneus 205/60 R16 SL 92H	RRZ
Ganzjahres-Reifen 205/60 R16 XL 96H (nicht in Verb. mit 17"-Leichtmetallfelgen [RSB])	Q3X	50.00	50.00	50.00	Pneus toutes saisons 205/60 R16 XL 96H (sauf avec jantes en alliage léger 17" [RSB])	Q3X
Leichtmetallfelgen in Silber, 7 J x 17 – Reifen 205/55 R17 XL 95V	RSB	800.00	800.00	800.00	Jantes en alliage léger argentées 7 J x 17 – Pneus 205/55 R17 XL 95V	RSB
Ersatzrad, vollwertig, aus Stahl	RU9	150.00	150.00	150.00	Roue de secours en acier de taille standard	RU9
IntelliGrip (Allroad-Paket) – IntelliGrip (Adaptives Traktionssystem mit 5 wählbaren Modi) – ESP® aus – ESP® Standard – Schnee-Modus – Matsch-Modus – Sand-Modus – Berg-Abfahr-Assistent – Allwetterreifen 205/60 R16 XL 96H	PS4	450.00	450.00	450.00	IntelliGrip (Pack Allroad) – IntelliGrip (système de traction adaptatif avec 5 modes au choix) – ESP® désactivé – ESP® standard – Neige – Boue – Sable – Contrôle de la descente – Pneus toutes saisons 205/60 R16 XL 96H	PS4
Reifendruck-Kontrollsystem	UJo	S	S	S	Contrôle de pression pneus	UJo
Sitze		mit MwSt. / TVA incl.			Sièges	
7-Sitzer – Sitzbank in 2. Sitzreihe mit 3 Sitzplätzen und 3 Einzelrückenlehnen im Verhältnis 1/3 zu 1/3 zu 1/3 geteilt umklappbar – 2 Einzelsitze in 3. Sitzreihe, Rückenlehnen umklappbar und ausbaubar – Klappische an den Rückenlehnen der Vordersitze, Fahrer- und Beifahrerseite – Tasche an den Rückenlehnen der Vordersitze, Fahrer- und Beifahrerseite – 12-Volt-Steckdose in 2. Sitzreihe, Beifahrerseite – Becherhalter in 2. Sitzreihe, Fahrer- und Beifahrerseite	ZP7	–	1'150.00	–	7 places – 3 places avec dossiers individuels à la 2 ^e rangée, rabattables en 3 parties égales (3 x 1/3) – 2 places à la 3 ^e rangée, dossiers rabattables et amovibles – Tablettes rabattables au dos des sièges conducteur et passager – Poche au dos des sièges conducteur et passager – Prise 12 V, 2 ^e rangée des sièges, côté passager – Porte gobelet, 2 ^e rangée des sièges, aux places extérieures	ZP7
Sitzbank in 2. Sitzreihe mit 3 Sitzplätzen und 3 Einzelrückenlehnen – Rückenlehnen im Verhältnis 1/3 zu 1/3 zu 1/3 geteilt umklappbar – Klappische an den Rückenlehnen der Vordersitze, Fahrer- und Beifahrerseite – Tasche an den Rückenlehnen der Vordersitze, Fahrer- und Beifahrerseite – 12-Volt-Steckdose in 2. Sitzreihe, Beifahrerseite – Becherhalter in 2. Sitzreihe, Fahrer- und Beifahrerseite	APS	–	350.00	S	Banquette en 2 ^e rangée avec 3 places et dossiers individuels – Dossiers des sièges arrière rabattables en 3 parties égales (3 x 1/3) – Tablettes rabattables au dos des sièges conducteur et passager – Poche au dos des sièges conducteur et passager – Prise 12 V, 2 ^e rangée des sièges, côté passager – Porte gobelet, 2 ^e rangée des sièges, aux places extérieures	APS
Fahrersitz, höhenverstellbar mit Armlehne und Lendenwirbelstütze	A2V	S	S	S	Siège côté conducteur, réglable en hauteur, avec accoudoir et soutien lombaire	A2V

Opel FlexCare siehe Kapitel 4 / Opel FlexCare voir chapitre 4

– nicht erhältlich / non disponible S Standard / de série Empfohlene Nettopreise in CHF / Prix nets conseillés en CHF

3

Pakete und Sonderausstattungen

Packs et équipements spéciaux

		Essentia	Enjoy	Innovation	
Sitze		mit MwSt. / TVA incl.			Sièges
Beifahrersitz , umklappbar (nur mit Rücksitzlehne im Verhältnis 1/3 zu 1/3 zu 1/3 geteilt umklappbar [APS])	D6K	–	100.00	100.00	Siège passager avant rabattable (uniquement avec dossiers des sièges arrière rabattables en 3 parties égales (3 x 1/3) [APS])
Fahrersitz mit verstellbarer Rückenlehne	DCX	S	S	S	Siège côté conducteur avec dossier réglable
Fenster und Türen		mit MwSt. / TVA incl.			Fenêtres et portes
Panoramadach mit Dachgalerie und Ambientebeleuchtung – Innenrückspiegel, automatisch abblendend – Sonnenschutzrollo, elektrisch – Offene Ablagegalerie mit LED-Ambientebeleuchtung – Geschlossene Ablagebox über Laderaum mit Durchladefunktion (nur in Verb. mit Life XL; nicht in Verb. mit 7-Sitzer [ZP7])	C2K	–	800.00	S	Toit panoramique avec galerie de toit et éclairage d'ambiance – Rétroviseur intérieur avec dispositif anti-éblouissement automatique – Store pare-soleil électrique – Galerie ouverte avec éclairage d'ambiance LED – Compartiment de rangement fermé au dessus de l'espace de chargement avec passage pour objets allongés (uniquement avec Life XL sauf version 7 sièges [ZP7])
Heckflügeltüren , asymmetrisch geteilt, verglast, mit Heckscheibenwischer und -heizung, 180°-Öffnungswinkel (nicht in Verb. mit Panoramadach [C2K] oder 180-Grad-Panorama-Rückfahrkamera [UVP])	J1X	S	150.00	–	Portes arrière asymétriques et vitrées avec essuie-glace arrière et système de dégivrage, ouverture sur 180° (pas avec toit panoramique [C2K] ou caméra de recul panoramique 180° [UVP])
Heckklappe , verglast, mit Heckscheibenwischer und -heizung (nicht in Verb. mit Solar Protect®-Wärmeschutzverglasung [AKO])	J1U	150.00	S	–	Hayon arrière vitré chauffant avec essuie-glace (uniquement avec vitres athermiques Solar Protect® [AKO])
Heckklappe , verglast, mit Heckscheibenwischer und -heizung sowie separat öffnendem Fenster (nur in Verb. mit elektrischen Fensterhebern [AER] und Solar Protect®-Wärmeschutzverglasung [AKO])	J20	150.00	150.00	S	Hayon arrière vitré chauffant avec essuie-glace, lunette ouvrante (uniquement avec lève-glaces électrique [AER] et vitres athermiques Solar Protect® [AKO])
Schiebetür , verglast, mit elektrischen Fensterhebern, Fahrer- und Beifahrerseite	CVE & CVD	1'000.00	S	S	Porte coulissante côté conducteur et passager avec lève-glaces électrique
Assistenzsysteme		mit MwSt. / TVA incl.			Systèmes d'assistance
Spurhalteassistent	UHX	S	S	S	Alerte de sortie de voie
Park-Pilot hinten (nicht in Verb. mit Park-Pilot vorn und hinten [UD5] oder automatischem Parkassistenten [UFQ])	UD7	350.00	350.00	350.00	Park-Pilot arrière (pas avec Park-Pilot avant et arrière [UD5] ou assistant de parking automatique [UFQ])
Park-Pilot vorn und hinten (nur in Verb. mit Toter-Winkel-Warner [UDQ] bei Innovation; nur mit Nebelscheinwerfer vorn bei Essentia und Enjoy)	UD5	600.00	600.00	600.00	Park-Pilot avant et arrière (uniquement avec alerte de présence dans l'angle mort [UDQ] sur Innovation; uniquement avec antibrouillards avant sur Essentia et Enjoy)
Automatischer Parkassistent – Semiautomatische Lenkung des Fahrzeugs (nur in Verb. mit Nebelscheinwerfer vorn [T3U] und 180-Grad-Panorama-Rückfahrkamera [UVP])	UFQ	1'450.00	1'450.00	1'450.00	Assistant de parking automatique – Prise en charge semi-automatique de la direction par la voiture (uniquement avec antibrouillards avant [T3U] et caméra de recul panoramique 180° [UVP])

Opel FlexCare siehe Kapitel 4 / Opel FlexCare voir chapitre 4

– nicht erhältlich / non disponible S Standard / de série Empfohlene Nettopreise in CHF / Prix nets conseillés en CHF

	Essentia	Enjoy	Innovation	
Assistenzsysteme	mit MwSt. / TVA incl.			Systèmes d'assistance
Adaptiver Geschwindigkeitsregler Beibehaltung der eingestellten Geschwindigkeit und des gewählten Abstands (nah, mittel, fern) zum vorausfahrenden Fahrzeug durch automatischen Bremsengriff bzw. automatische Beschleunigung (Aktivierung ab 30 km/h bis 160 km/h) (nur in Verb. mit Start/Stop System; nicht in Verb. mit Automatikgetriebe)	K38 250.00	250.00	250.00	Régulateur de vitesse adaptatif Maintient la vitesse programmée et la distance choisie (courte, moyenne, importante) entre le véhicule et celui qui le précède en agissant automatiquement sur les freins et l'accélérateur (fonctionne entre 30 km/h et 160 km/h) (uniquement avec système Start/Stop; pas avec boîte automatique)
Gurtwarner, 3. Sitzreihe (nur in Verb. mit 7-Sitzer [ZP7])	UH6 –	100.00	–	Témoin de ceinture non attachée, 3^e rangée de sièges (uniquement sur version 7 places [ZP7])
180-Grad-Panorama-Rückfahrkamera Darstellung des Bereichs hinter dem Fahrzeug, inkl. Lenkleitlinien, bei eingelegtem Rückwärtsgang im Farbdisplay des Infotainment-Systems (nur in Verb. mit Parkpilot [UD7 bzw. UD5] und Multimedia [IO5 und IO6]; nicht in Verb. mit Heckflügeltüren [J1X])	UVP 650.00	650.00	650.00	Caméra de recul panoramique 180° En marche arrière, filme la zone se trouvant derrière le véhicule; les images s'affichent sur l'écran couleur du système d'Infotainment (uniquement avec Park-Pilot [UD7 et UD5] et Multimedia [IO5 et IO6]; pas avec portes arrières [J1X])
Toter-Winkel-Warner , in beiden Aussenspiegeln (aktiv ab 17 km/h) – Flankenschutz (12 Sensoren erfassen seitliche Hindernisse unter 10 km/h) – Aussenspiegel, elektrisch einstell-, beheiz- und anklappbar – Elektrische Fensterheber, vorn und hinten (nur in Verb. mit Multimedia Navi Pro [IO6], Parkpilot [UD5], elektrischen Fensterhebern [AXG] und elektrischen Fensterhebern hinten [AER])	UDQ 400.00	400.00	400.00	Alerte de présence dans l'angle mort dans les deux rétroviseurs extérieurs (active à partir de 17 km/h) – Dispositif de protection latérale (12 capteurs détectent les obstacles potentiels sur les côtés en dessous de 10 km/h) – Rétroviseurs extérieurs chauffants réglables et rabattables à commande électrique – Lève-glaces électrique avant et arrière (uniquement avec Multimedia Navi Pro [IO6], Park-Pilot [UD5] et lève-glaces électrique [AXG] et lève-glaces électrique arrière [AER])
Licht und Sicht	mit MwSt. / TVA incl.			Éclairage et visibilité
Innenrückspiegel , automatisch abblendend	DD8 50.00	50.00	S	Rétroviseur intérieur avec dispositif anti-éblouissement automatique
Nebelscheinwerfer mit integriertem Abbiegelicht Der Nebelscheinwerfer leuchtet das Kurveninnere bis zu einer Geschwindigkeit von 40 km/h aus.	T3U 200.00	200.00	S	Antibrouillards avec éclairage d'intersection intégré Les antibrouillards éclairent l'intérieur du virage jusqu'à une vitesse de 40 km/h.
Sicht-Paket – Regensensor – Innenrückspiegel, automatisch abblendend – Automatisches Abblendlicht mit Tunnelerkennung – Instrumente, 3,5"-Farb-Fahrerinfodisplay – Nebelscheinwerfer mit integriertem Abbiegelicht – 2 Zündschlüssel, klappbar (Serie in Verb. mit Automatikgetriebe)	CWX 250.00	250.00	250.00	Pack Visibilité – Capteur de pluie – Rétroviseur intérieur avec dispositif anti-éblouissement automatique – Feux de croisement automatiques avec reconnaissance des tunnels – Instruments, écran d'information du conducteur couleur 3,5" – Antibrouillards avec éclairage d'intersection intégré – 2 clés repliables (de série avec boîte automatique)
LED-Tagfahrlicht	T7E –	300.00	S	Éclairage de jour à LED
Konnektivität und Infotainment	mit MwSt. / TVA incl.			Connectivité et Infotainment
CD-Player (MP3-tauglich) (befindet sich im Handschuhfach)	TG5 100.00	100.00	100.00	Lecteur CD (compatible MP3) (dans la boîte à gants)

Opel FlexCare siehe Kapitel 4 / Opel FlexCare voir chapitre 4

– nicht erhältlich / non disponible S Standard / de série Empfohlene Nettopreise in CHF / Prix nets conseillés en CHF

3

Pakete und Sonderausstattungen

Packs et équipements spéciaux

	Essentia	Enjoy	Innovation	
Konnektivität und Infotainment	mit MwSt. / TVA incl.			Connectivité et Infotainment
Radio BT mit Graphic Info Display Audio: – Bluetooth®-Audiostreaming Telefon: – Freisprecheinrichtung via Bluetooth®-Schnittstelle – Anzeige von Telefonbuch und Ruflisten – Bis zu 5 Mobiltelefone koppelbar Allgemein: – Nutzung der Sprachsteuerung des gekoppelten Smartphones möglich (z. B. Siri, Google-Sprachbedienung) – USB-Schnittstelle – 4 Lautsprecher IO7	S	S	S	Radio BT avec afficheur graphique Audio: – Streaming audio Bluetooth® Téléphone: – Fonction mains libres via Bluetooth® – Affichage du répertoire et des listes d'appels – Couplage de 5 téléphones mobiles max. Généralités: – Possibilité d'utiliser la commande vocale d'un smartphone couplé (p. ex. Siri, commande vocale Google) – Interface USB – 4 haut-parleurs IO7
Multimedia Radio mit 8"-Touchscreen-Farbdisplay Audio: – Automatische Musikerkennung (Titel, Album, Interpret, Cover) bei Audiogeräten mit USB-Anschluss – Bluetooth®-Audiostreaming Telefon: – Freisprecheinrichtung via Bluetooth®-Schnittstelle – Anzeige von Telefonbuch und Ruflisten – Bis zu 10 Mobiltelefone koppelbar Bilder/Filme/Videos: – Darstellungen von Bildern per USB-Schnittstelle Smartphone-Integration via Apple CarPlay™ und Android Auto™: – Anzeige und Bedienung ausgewählter Apps und Funktionen über das 8"-Touchscreen-Farbdisplay oder per Sprachbedienung, z. B. – Navigation (Google Maps, Apple Karten) – Musik (z. B. Playlists, Google Play Music, Spotify, Stitcher) – Telefon – Vorlesen und Diktieren von Textnachrichten Allgemein: – Nutzung der Sprachsteuerung des gekoppelten Smartphones möglich (z. B. Siri, Google-Sprachbedienung) – 2 USB-Schnittstellen – Doppeltuner – Graphic Equalizer – 6 Lautsprecher IO5	650.00	650.00	650.00	Radio Multimedia avec écran tactile couleur 8" Audio: – Reconnaissance automatique des chansons (titre, album, interprète, couverture) pour les appareils audio avec port USB – Streaming audio Bluetooth® Téléphone: – Fonction mains libres via Bluetooth® – Affichage du répertoire et des listes d'appels – Couplage de 10 téléphones mobiles max. Photos/films/vidéos: – Affichage via interface USB Intégration smartphone via Apple CarPlay™ et Android Auto™: – Affichage et commande d'une sélection d'appis et de fonctions sur l'écran tactile couleur ou par commande vocale, p. ex. – Navigation (Google Maps, cartes Apple) – Musique (p. ex. listes de lecture, Google Play Music, Spotify, Stitcher) – Téléphone – Lecture et saisie vocale de messages textes Généralités: – Possibilité d'utiliser la commande vocale d'un smartphone couplé (p. ex. Siri, commande vocale Google) – Deux interfaces USB – Double tuner – Égaliseur graphique – 6 haut-parleurs IO5
Multimedia Navi Pro mit 8"-Touchscreen Das Multimedia Navi Pro bietet zusätzlich zu den Funktionen des Multimedia (IO5) folgende Ausstattung: Navigation: – Navigationssystem mit integriertem Speicher – Strassenkarte Europa (inkl. Russland und Türkei) – Kartendarstellung in 3-D – Dynamische Routenführung über Karten- und/oder Pfeildarstellung – Kartenanzeige von TMC-Meldungen – Anzeige von Sonderzielen – Tourenplanung – GPS-Modul – Zieleingabe via Sprachsteuerung – Strukturierte Zieleingabe – Integrierte Sprachsteuerung für Audio, Telefon und Navigation IO6	900.00	900.00	900.00	Multimedia Navi Pro avec écran tactile 8" Le Multimedia Navi Pro possède les fonctions additionnelles suivantes par rapport au Multimedia (IO5): Navigation: – Système de navigation à mémoire intégrée – Cartographie Europe (Russie et Turquie incl.) – Représentation cartographique en 3D – Guidage dynamique sur cartes ou fléchage – Affichage des messages TMC sur carte – Affichage de points d'intérêt – Planification de l'itinéraire – Module GPS – Sélection de la destination par commande vocale – Sélection de la destination par étapes – Commande vocale intégrée pour l'audio, le téléphone et la navigation IO6
Cool & Sound 1 – Radio-Infotainment-System – Manuelle Klimaanlage XiDY	850.00	–	–	Cool & Sound 1 – Radio Infotainment System – Climatisation manuelle XiDY

Opel FlexCare siehe Kapitel 4 / Opel FlexCare voir chapitre 4

– nicht erhältlich / non disponible

S Standard / de série

Empfohlene Nettopreise in CHF / Prix nets conseillés en CHF

	Essentia	Enjoy	Innovation	
Konnektivität und Infotainment	mit MwSt. / TVA incl.			Connectivité et Infotainment
Cool & Sound 2 – Navi 5.0 IntelliLink – Zwei-Zonen-Klimaautomatik – Sicht-Paket XiDZ	1'800.00	1'500.00	850.00	Cool & Sound 2 – Navi 5.0 IntelliLink – Climatisation automatique bizona – Pack Visibilité XiDZ
Digitaler Radioempfang DAB+ (Digital Audio Broadcasting) Bietet grössere Auswahlmöglichkeiten für Hörfunkprogramme. Digital ausgestrahlte Radiosender und Verkehrsinformationen sind empfangbar. U2Q	300.00	300.00	300.00	Réception radio numérique DAB+ (Digital Audio Broadcasting) Propose une grande quantité de programmes radio. Réception des émetteurs radio et des informations routières numériques. U2Q
Wireless Charging Kabelloses Aufladen von Smartphones in der Mittelkonsole K4C	100.00	100.00	100.00	Recharge sans fil Recharge sans fil de smartphones dans la console centrale K4C
Klima und Heizung	mit MwSt. / TVA incl.			Climatisation et chauffage
Klimaanlage, vorn C60	1'400.00	S	S	Climatisation, avant C60
Zwei-Zonen-Klimatisierungsautomatik, vorn CJ2	1'950.00	550.00	550.00	Climatisation automatique bizona, avant CJ2
Lederlenkrad, unten abgeflacht, mit Lenkradfernbedienung – Beheizt, nicht für Automatikgetriebe – Mit Schaltwippen, nur für Automatikgetriebe N35	150.00	150.00	150.00	Volant gainé cuir, méplat inférieur, avec télécommande – Chauffant, sauf pour boîte automatique – Commande par palettes uniquement pour boîte automatique N35
Sitzheizung für Fahrer und Beifahrer, mehrstufig KA1	350.00	350.00	350.00	Sièges chauffants conducteur et passager à plusieurs réglages KA1
Dunkle Heck- und Seitenscheiben hinten, stark getönt, ab 2. Sitzreihe (nur in Verb. mit Heckflügeltüren [J1X] oder schlüssellosem Schliess- und Startsystem «Keyless Open & Start» [ATH]/Exterior-Paket 1 [XiEA] in Verb. mit elektrischen Fensterhebern hinten [AER]) AKO	100.00	100.00	S	Vitres arrière et lunette arrière foncées surteintées à partir de la 2 ^e rangée de sièges (uniquement avec portes arrière [J1X] ou système de déverrouillage et de démarrage sans clé «Open & Start» [ATH]/Pack Extérieur 1 [XiEA] avec lève-glaces électrique arrière [AER]) AKO
Komfort- und sonstige Ausstattung	mit MwSt. / TVA incl.			Confort et autres équipements
Anhängerzugvorrichtung, 50 kg Stützlast – Anhängerstabilitätskontrolle (diese zusätzliche ESP®-Funktion dämpft je nach Bedarf die Schwingungen des Anhängers oder bremst das Fahrzeug auf eine sichere Geschwindigkeit) VRA	500.00	500.00	500.00	Dispositif d'attelage, charge d'appui 50 kg – Contrôle de stabilité de la remorque (cette fonction additionnelle ESP® compense au besoin l'effet de lacet de la remorque ou réduit la vitesse du véhicule pour davantage de sécurité) VRA
Anhängerzugvorrichtung, abnehmbar – Anhängerstabilitätskontrolle (diese zusätzliche ESP®-Funktion dämpft je nach Bedarf die Schwingungen des Anhängers oder bremst das Fahrzeug auf eine sichere Geschwindigkeit) VQ9	650.00	650.00	650.00	Dispositif d'attelage, amovible – Contrôle de stabilité de la remorque (cette fonction additionnelle ESP® compense au besoin l'effet de lacet de la remorque ou réduit la vitesse du véhicule pour davantage de sécurité) VQ9
Aussenspiegel, elektrisch einstell-, beheiz- und anklappbar (nur in Verb. mit elektrischen Fensterhebern hinten [AER]) DXL	100.00	100.00	S	Rétroviseurs extérieurs chauffants réglables et rabattables à commande électrique (uniquement avec lève-glace électrique arrière [AER]) DXL
Elektrische Fensterheber, vorn, mit Tippfunktion und Einklemmschutz sowie Komfortschliessfunktion über Funkfernbedienung der Zentralverriegelung (nur in Verb. mit elektrischen Fensterhebern hinten [AER] und Aussenspiegel, elektrisch anklappbar [DXL]) AXG	100.00	100.00	S	Lève-glaces électrique avant et arrière avec commande par impulsion et système antipincement, fermeture confort par télécommande du verrouillage central (uniquement avec lève-glace électrique arrière [AER] et rétroviseurs extérieurs rabattables à commande électrique [DXL]) AXG
Elektrische Fensterheber, vorn und hinten, mit Tippfunktion und Einklemmschutz sowie Komfortschliessfunktion über Funkfernbedienung der Zentralverriegelung (nur in Verb. mit Aussenspiegel, elektrisch anklappbar [DXL] und Schiebetür, verglast, Fahrer- und Beifahrerseite [CVE]) AER	150.00	150.00	S	Lève-glaces électrique avant et arrière avec commande par impulsion et système antipincement, fermeture confort par télécommande du verrouillage central (uniquement avec rétroviseurs extérieurs rabattables à commande électrique [DXL] et portes latérales coulissantes vitrées côté conducteur et passager [CVE]) AER

Opel FlexCare siehe Kapitel 4 / Opel FlexCare voir chapitre 4

– nicht erhältlich / non disponible S Standard / de série Empfohlene Nettopreise in CHF / Prix nets conseillés en CHF

3

Pakete und Sonderausstattungen

Packs et équipements spéciaux

		Essentia	Enjoy	Innovation		
Komfort- und sonstige Ausstattung		mit MwSt. / TVA incl.			Confort et autres équipements	
Head-Up Display (Entfall Ablagefach Instrumententafel, Fahrerseite) Projiziert auf Wunsch Geschwindigkeit, Einstellungen vom intelligenten Geschwindigkeitsregler und -begrenzer, Verkehrsschilder mit Geschwindigkeitsbegrenzungen und deren Aufhebung, Frontkollisionswarnungen sowie Navigationsinformationen in den direkten Sichtbereich des Fahrers (nur in Verb. mit Multimedia IO5 oder IO6)	UV6	–	350.00	350.00	Affichage tête haute (sans rangement dans tableau de bord côté conducteur) Affiche au choix la vitesse, les réglages du régulateur et limiteur de vitesse intelligent, les panneaux de circulation indiquant début et fin de limitations de vitesse, ainsi que les informations de navigation – à portée directe du regard du conducteur (uniquement avec Multimedia IO5 ou IO6)	UV6
Kinder-Paket – Zusätzlicher Innenspiegel für Innenraumüberwachung – Sonnenblende, Seitenfenster, hinten – Beifahrersitzrückenlehne, horizontal vorklappbar – Sicherheitsnetz für 1. Sitzreihe (nur in Verb. mit Ablagefach [GI5])	WV6	–	200.00	200.00	Pack Enfants – Rétroviseur intérieur additionnel pour la surveillance de l'habitacle – Pare-soleil sur les vitres arrière latérales – Dossier du siège passager escamotable vers l'avant – Filet de sécurité pour la 1 ^{re} rangée de sièges (uniquement avec vide-poche [GI5])	WV6
Durchgehende Mittelkonsole mit geschlossenen Staufächern und Armlehne – Luftauslassdüsen in 2. Sitzreihe, Gebläse hinten regelbar (nur mit Zwei-Zonen-Klimatisierungsautomatik) (nur in Verb. mit elektrischer Parkbremse [J71])	DBU	–	150.00	150.00	Console centrale étendue avec rangements fermés et accoudoir – Débit d'air réglable sur les aérateurs de la 2 ^e rangée (uniquement avec climatisation automatique bizona) (uniquement avec frein de stationnement électrique [J71])	DBU
Raucher-Ausstattung – Aschenbecher – Zigarettenanzünder	DT4	50.00	50.00	50.00	Équipement pour fumeurs – Cendrier – Allume-cigares	DT4
Schlüsselloses Schliess- und Startsystem «Keyless Open & Start», für Fahrer- und Beifahrertür sowie Heckflügeltüren oder Heckklappe	ATH	300.00	300.00	300.00	Système de verrouillage et de démarrage sans clé «Keyless Open & Start» pour conducteur et passager, ainsi que portes ou hayon arrière	ATH
Ablagefach im Fussboden in der 2. Sitzreihe	GI5	–	50.00	50.00	Compartiment de rangement dans le plancher, 2 ^e rangée de sièges	GI5
Steckdose , 230 Volt, im Beifahrerfussraum	KI5	100.00	100.00	100.00	Prise 230 V , aux pieds du passager avant	KI5
2 Zündschlüssel , klappbar	KTF	50.00	50.00	50.00	2 clés repliables	KTF
Laderaummatte , Vinyl (nicht mit Erweiterung 7 Sitze [ZP7])	BCL	50.00	50.00	50.00	Tapis espace de chargement , vinyle (pas avec extension 7 places [ZP7])	BCL
Laderaumabdeckung , verstellbar	D42	150.00	S	S	Cache coffre ajustable	D42
Standheizung der Firma Eberspächer mit Timer (nur in Verb. mit Dieselmotor)	K07	500.00	500.00	500.00	Chauffage auxiliaire Eberspächer avec fonction de temporisation (uniquement avec moteur diesel)	K07
Standheizung der Firma Eberspächer mit Fernbedienung (nur in Verb. mit Dieselmotor)	K0R	700.00	700.00	700.00	Chauffage auxiliaire Eberspächer avec télécommande (uniquement avec moteur diesel)	K0R
Elektrische Parkbremse (nicht in Verb. mit Automatikgetriebe)	J71	200.00	200.00	200.00	Frein de stationnement électrique (pas avec boîte automatique)	J71
Uni-Lackierung	–	270.00	270.00	270.00	Peinture uni	–
Zweischicht-Metallic-Lackierung	–	700.00	700.00	700.00	Peinture métallisée à 2 couches	–
Premium-Lackierung	–	900.00	900.00	900.00	Peinture Premium	–
Sicherheit		mit MwSt. / TVA incl.			Sécurité	
Sicherheitsnetz hinter der 1. oder 2. Sitzreihe	APT	100.00	100.00	100.00	Filet de sécurité Derrière la 1 ^{re} ou la 2 ^e rangée de sièges	APT
Unterfahrschutz unter Motor, Metall	EQ9	50.00	50.00	50.00	Protection du châssis sous le moteur, métallique	EQ9

Opel FlexCare siehe Kapitel 4 / Opel FlexCare voir chapitre 4

– nicht erhältlich / non disponible





S Standard / de série

Empfohlene Nettopreise in CHF / Prix nets conseillés en CHF

GANZ ENTSPANNT MEHR SERVICE GENIESSEN!

Mit mehr Sicherheit und Flexibilität den Alltag sorgenfrei geniessen: die Opel Anschluss- und Mobilitätsgarantie, das Opel Service-Paket und das Opel Verschleissteile-Paket.

Mit unseren Opel FlexCare Lösungen sind Sie mit Sicherheit unterwegs. Egal, ob privat oder geschäftlich. Unsere Opel FlexCare Pakete:





- 
Opel FlexCare Anschlussgarantie
 Sie profitieren von bis zu 5 Jahren 100%iger Werksgarantie. Sie erhalten über die ausgewählte Laufzeit ohne Wenn und Aber die gleichen Leistungen in ganz Europa.
- 
Opel FlexCare Mobilitätsgarantie
 Sie geniessen beim Kauf eines Opel FlexCare Pakets bis zu 5 Jahre Mobilität. Die Opel Mobilitätsgarantie beinhaltet Abschleppdienst, Mietwagen, Heimreise, Hotelunterkunft und viele Leistungen mehr und hält Sie bei einer Panne oder einem Unfall jederzeit und überall mobil.
- 
Opel FlexCare Service-Paket
 Dieses Paket beinhaltet sämtliche Wartungen, die für Ihren Opel im Serviceplan vorgesehen sind. Ihr autorisierter Opel Partner verwendet dazu ausschliesslich Opel Original Teile und Flüssigkeiten.
- 
Opel FlexCare Verschleissteile-Paket
 Dieses Paket beinhaltet den Austausch von Verschleissteilen wie Bremsen, Kupplung, Wischerblättern, Stossdämpfern etc. Ihr autorisierter Opel Partner verwendet dazu ausschliesslich Opel Original Teile.

Lassen Sie sich von Ihrem Opel Partner beraten und profitieren Sie von Opel FlexCare Vorteilen in ganz Europa. Denn jetzt geniessen Sie bis zu 5 Jahre Mobilität, Sicherheit und Service. So haben Sie immer die Gewissheit, stressfrei und entspannt in ganz Europa unterwegs zu sein.









DAVANTAGE DE SERVICE EN TOUTE SÉRÉNITÉ!

Encore plus de sécurité et de flexibilité pour profiter de la vie en toute sérénité: l'extension de garantie, la garantie de mobilité Opel, le Pack Service Opel et le Pack Pièces d'Usure Opel.

Grâce à nos solutions Opel FlexCare, vous roulez en toute sécurité – lors de vos déplacements privés et professionnels. Nos Packs Opel FlexCare:

- 
Extension de garantie Opel FlexCare
 Elle vous offre jusqu'à 5 ans une couverture 100% identique à celle de la garantie d'usine. Pendant toute la durée que vous avez choisie, vous profitez dans toute l'Europe de prestations inchangées.
- 
Garantie de mobilité Opel FlexCare
 Vous bénéficiez jusqu'à 5 ans d'une mobilité garantie dans toute l'Europe. La garantie de mobilité Opel comprend un ensemble de prestations très utiles. Remorquage, voiture de location, rapatriement, hébergement à l'hôtel et bien d'autres choses encore: en cas de panne ou d'accident, vous conservez votre mobilité, à tout moment et où que vous vous trouviez.
- 
Pack Service Opel FlexCare
 Le Pack comprend tous les entretiens préconisés par le plan de service de votre Opel. Lors de ces entretiens, votre partenaire Opel agréé utilise exclusivement des pièces et des liquides Opel d'origine.
- 
Pack Pièces d'Usure Opel FlexCare
 Le Pack comprend le remplacement des pièces d'usure comme les freins, embrayage, balais d'essuie-glace, amortisseurs, etc. Lors de ces entretiens, votre partenaire Opel agréé utilise exclusivement des pièces Opel d'origine.

Demandez conseil à votre partenaire Opel afin de profiter pleinement des avantages d'Opel FlexCare dans toute l'Europe. Avec Opel FlexCare vous bénéficiez en effet de 5 ans de mobilité, de sécurité et de service. Ainsi, vous avez la certitude de voyager le cœur léger dans toute l'Europe.

Basic  			Comfort   			Premium    					
Laufleistung pro Jahr / Kilométrage par année	Paketpreis / Prix du pack			Laufleistung pro Jahr / Kilométrage par année	Paketpreis / Prix du pack			Laufleistung pro Jahr / Kilométrage par année	Paketpreis / Prix du pack		
	3 Jahre / 3 ans	4 Jahre / 4 ans	5 Jahre / 5 ans		3 Jahre / 3 ans	4 Jahre / 4 ans	5 Jahre / 5 ans		3 Jahre / 3 ans	4 Jahre / 4 ans	5 Jahre / 5 ans
10'000 km	CHF 159.–	CHF 299.–	CHF 429.–	10'000 km	CHF 1'149.–	CHF 1'999.–	CHF 2'499.–	10'000 km	CHF 1'499.–	CHF 2'649.–	CHF 3'449.–
15'000 km	CHF 189.–	CHF 349.–	CHF 509.–	15'000 km	CHF 1'449.–	CHF 2'099.–	CHF 2'549.–	15'000 km	CHF 1'999.–	CHF 2'999.–	CHF 4'049.–
20'000 km	CHF 229.–	CHF 409.–	CHF 649.–	20'000 km	CHF 1'549.–	CHF 2'149.–	CHF 3'349.–	20'000 km	CHF 2'299.–	CHF 3'399.–	CHF 4'849.–
30'000 km	CHF 339.–	CHF 579.–	CHF 959.–	30'000 km	CHF 1'649.–	CHF 2'899.–	CHF 3'999.–	30'000 km	CHF 2'899.–	CHF 4'799.–	CHF 6'599.–
40'000 km	CHF 379.–	CHF 779.–	CHF 1'239.–	40'000 km	CHF 2'599.–	CHF 3'799.–	CHF 5'549.–	40'000 km	CHF 4'349.–	CHF 6'349.–	CHF 8'949.–

Die Pakete sind erhältlich für Privatkunden (inkl. Retail-Leasing), Gewerbekunden gemäss Flottenmatrix «B2B», Flottenkunden und Salesmaker gemäss Flottenmatrix C und D. Ausgeschlossen sind Taxis, Fahrschulfahrzeuge und Einsatzfahrzeuge (z. B. Rettung, Polizei, Gemeindefahrzeuge). Opel FlexCare Pakete können für alle Fahrzeuge, die sich aufgrund des Zulassungsdatums noch in der ordentlichen Werksgarantie befinden, abgeschlossen werden. Das Comfort-Paket kann nur vor dem ersten Service oder innerhalb von 12 Monaten nach der 1. Inverkehrsetzung des Fahrzeuges gekauft werden. Das Premium-Paket kann nur vor dem 1. Austausch von Verschleissteilen, vor dem ersten Service oder innerhalb von 12 Monaten nach der 1. Inverkehrsetzung des Fahrzeuges gekauft werden. Les Packs sont disponibles pour les particuliers (leasing retail compris), les clients professionnels selon matrice flotte «B2B», les clients flotte et les représentants selon matrice flotte C et D. Les taxis, véhicules pour auto-école et véhicules d'intervention (par ex. premiers secours, police, municipalités) sont exclus. Les Packs Opel FlexCare peuvent être conclus pour tous les véhicules qui sont encore couverts par la garantie d'usine ordinaire sur la base de la date de leur immatriculation. Le Pack Comfort ne peut être souscrit qu'avant le premier service ou dans un délai de 12 mois à compter de la première mise en circulation du véhicule. Le Pack Premium ne peut être souscrit qu'avant le premier remplacement de pièces d'usure, avant le premier service ou dans un délai de 12 mois à compter de la première mise en circulation du véhicule.

VOLLE RÜCKENDECKUNG.

Alle Leistungen der Opel Autoversicherung zusammengefasst, damit Ihnen kein Highlight entgeht. Bei der Zusammenstellung der für Sie passenden Leistungen beraten wir Sie gerne persönlich. Versichert sind:

Haftpflicht

- Verletzung oder Tötung von Personen
- Beschädigung oder Zerstörung von Sachen
- Schadenverhütungskosten

Deckungsumfang:

- Versicherungssumme CHF 100 Mio. (ohne Selbstbehalt, für Lenker unter 25 Jahren CHF 1'000.00; falls als häufigster Lenker eine Frau unter 25 Jahren definiert ist und das Fahrzeug einen Hubraum von < 1600 cm³ hat, gilt ebenfalls ein Selbstbehalt von CHF 0.00)

Teilkasko

Versichert sind Schäden am Fahrzeug durch:

- Feuer
- Elementarereignisse wie Sturm, Hagel, Schneedruck, Erdbeben, Steinschlag, Felssturz, Lawine, Hochwasser und Überschwemmung
- Schneerutsch
- Diebstahl
- Glasbruch
- Kollision mit Tieren
- Marderbiss-Schäden
- Mutwillige Beschädigung

Deckungsumfang:

- Wahl mit oder ohne Zeitwertzusatz
- Ohne Selbstbehalt
- Bonus-Malus-System (keine Rückstufung bei Kleinschäden unter CHF 400.00 und Glasschadenreparaturen)
- Ausrüstung und Zubehör für Personenwagen bis 10% des Katalogpreises mitversichert
- Folgeschäden am Fahrzeug bei Marderbiss-Schäden mitversichert
- Bergungs-, Transport- und Abschleppkosten

Kollisionskasko

Versichert sind Schäden am Fahrzeug durch:

- Kollisionsereignisse
- Mut- oder böswillige Handlungen Dritter

Deckungsumfang:

- Wahl mit oder ohne Zeitwertzusatz
- Wahl Selbstbehalt CHF 500.00 oder 1'000.00 pro Ereignis
- Ausrüstung und Zubehör für Personenwagen bis 10% des Katalogpreises mitversichert
- **Selbstbehaltreduktion um CHF 500.00 und Gratis-Ersatzfahrzeug bei Reparatur des Teilschadens beim Opel Partner, welcher die Opel Versicherungspolice verkauft hat**
- Bergungs-, Transport- und Abschleppkosten
- Rückführung zum Opel Partner, welcher die Opel Versicherung verkauft hat
- **Kostenloser Mietwagen für die ersten 2 Tage (bis CHF 200.00)**
- Rückfahrkosten der Betroffenen im Pannen- oder Schadenfall (bis CHF 500.00)

+ Weitere Vorteile

- Insassenunfallversicherung
- Parkschadenversicherung
- Und vieles mehr!

Den kompletten Flyer sowie alle Details können Sie unter www.opel-autoversicherung.ch herunterladen.

LA COUVERTURE PARFAITE.

Voici un résumé de toutes les prestations de l'assurance auto Opel pour qu'aucun avantage ne vous échappe. Demandez-nous conseil pour savoir quelles prestations sont adaptées à votre cas. Les prestations:

Responsabilité civile

- Lésion corporelle ou mort de personnes
- Détérioration ou destruction matérielles
- Frais de prévention de sinistres

Etendue des prestations:

- Somme d'assurance CHF 100 millions (sans franchise, pour conducteurs de moins de 25 ans CHF 1'000.00; si le conducteur le plus fréquent est une femme de moins de 25 ans et si le véhicule a une cylindrée < 1600 cm³, franchise de CHF 0.00)

Casco partielle

Sont assurés les dommages au véhicule en cas de:

- Incendie
- Dommages naturels comme tempête, grêle, pression de la neige, glissement de terrain, chute de pierres, éboulement, avalanche, crue, inondation
- Glissement de neige
- Vol
- Bris de glaces
- Collision avec un animal
- Morsure de martre
- Acte de vandalisme

Etendue des prestations:

- Choix avec/sans valeur vénale majorée
- Sans franchise
- Système de bonus/malus (non sollicité si les dommages ne dépassent pas CHF 400.00 ou en cas de réparation d'un bris de glaces)
- Equipements et accessoires pour voiture de tourisme assurés jusqu'à un montant égal à 10% du prix catalogue
- Dommages consécutifs aux morsures de martre assurés
- Frais de sauvetage, de transport et de remorquage

Casco collision

Sont assurés les dommages au véhicule en cas de:

- Collision
- Acte de malveillance ou de vandalisme commis par un tiers

Etendue des prestations:

- Choix avec/sans valeur vénale majorée
- Au choix, franchise de CHF 500.00 ou 1'000.00 par événement
- Equipements et accessoires pour voiture de tourisme assurés jusqu'à un montant égal à 10% du prix catalogue
- **Réduction de la franchise de CHF 500.00 et véhicule de remplacement gratuit en cas de réparation d'un dommage partiel par le partenaire Opel chez lequel vous avez souscrit l'assurance auto Opel**
- Frais de sauvetage, de transport et de remorquage
- **Rapatriement du véhicule jusque chez le partenaire Opel chez lequel vous avez souscrit l'assurance auto Opel**
- **Voiture de location gratuite les 2 premiers jours (jusqu'à CHF 200.00)**
- **Frais de rapatriement des personnes concernées en cas de panne ou de sinistre (jusqu'à CHF 500.00)**

+ Autres avantages

- Assurance accident occupants
- Assurance dommages au parcage
- Et bien d'autres choses encore!

Vous pouvez télécharger le dépliant complet ainsi que tous les détails sur www.opel-assuranceauto.ch

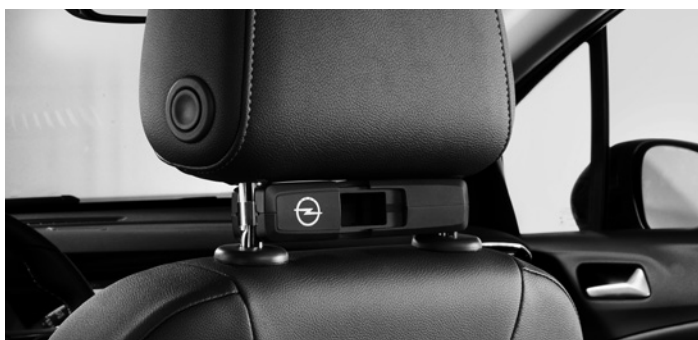

FlexConnect Adapter / Adaptateur FlexConnect

Artikelnummer / N° d'article 13 442 005

Preis/Prix **CHF 25.00**



FlexConnect Klapptisch¹ / Tablette FlexConnect rabattable¹

Artikelnummer / N° d'article 13 442 006

Preis/Prix **CHF 83.00**

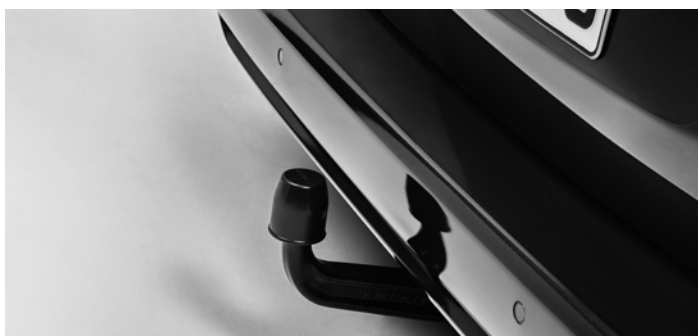

Anhängerkupplung, starr / Crochet d'attelage fixe

Life: Artikelnummer / N° d'article 39 175 994

Life XL: Artikelnummer / N° d'article 39 175 995

Preis/Prix **CHF 648.00**



Trennwand / Paroi de séparation

Artikelnummer / N° d'article 39 176 004

Preis/Prix **CHF 246.00**



Opel Dachbox, weiss mit Opel Logo / Coffre de toit Opel, blanc avec logo Opel

Artikelnummer / N° d'article 39 050 208

Preis/Prix **CHF 802.00**



Gepäcknetz / Filet de maintien du chargement

Artikelnummer / N° d'article 24 462 198

Preis/Prix **CHF 31.00**



Passformgummimatten / Tapis préformés en caoutchouc

Artikelnummer / N° d'article 95 599 963

Preis/Prix **CHF 102.00**



Dachgepäckträger / Galerie de toit

Artikelnummer / N° d'article 39 165 745

Preis/Prix **CHF 332.00**

¹Bitte beachten: Montage nur mit Adapter (Artikelnummer 13 442 005) möglich. // Important: montage possible qu'avec l'adaptateur (N° d'article 13 442 005).

Unverbindliche Preisempfehlung (inkl. MwSt., ohne Montage/Lackierung) / Prix de vente recommandé (TVA incl., sans montage ni peinture)

Für weiteres Zubehör wenden Sie sich bitte an Ihren Opel Partner oder besuchen Sie uns auf www.opel-accessories.com/de-ch / Pour connaître les autres accessoires disponibles, veuillez vous adresser à votre partenaire Opel ou vous rendre sur www.opel-accessories.com/fr-ch

Combo Life – Masse und Gewichte *Dimensions et poids*

Abmessungen (mm)	Combo Life	Combo Life XL	Dimensions (mm)
Länge	4403	4753	Longueur
Breite mit aus-/eingeklappten Aussenspiegeln	1921/2107	1921/2107	Largeur rétroviseurs extérieurs déployés/rabattus
Höhe (bei Leergewicht)	1796–1880	1796–1880	Hauteur (à vide)
Radstand	2785	2975	Empattement
Spurweite vorn	1553–1563	1553–1563	Voie avant
Spurweite hinten	1567–1577	1567–1577	Voie arrière
Wendekreis (m)			Diamètre de braquage (m)
Wand zu Wand	10,8	11,5	Entre 2 murs
Bordstein zu Bordstein	11,0	11,8	Entre 2 trottoirs
Gepäckraumabmessungen nach ECIE/GM (mm)			Dimensions du coffre selon ECIE/GM (mm)
Länge am Boden bis Rücksitzlehne	914	1350	Longueur au plancher jusqu'au dossier arrière
Länge am Boden bei vorgeklappter Rücksitzlehne	1880	2230	Longueur au plancher, dossier arrière rabattu
Länge am Boden bei vorgeklappter Beifahrersitzrückenlehne	2700	3050	Longueur au plancher, dossier passager rabattu
Breite maximal	1195	1195	Largeur maximale
Breite am Radeinbau	1149	1129	Largeur entre les passages de roues
Höhe der Ladekante	584	620	Hauteur du seuil de chargement
Öffnungshöhe	1126	1119	Hauteur d'ouverture du hayon
Öffnungsbreite	1149	1129	Largeur d'ouverture du hayon
Gepäckrauminhalt (l) nach ISO 3832			Volume de chargement (l) selon ISO 3832
Nur Gepäckraum bis Oberkante Hintersitzrückenlehne	597/571	850/806	Espace de chargement jusqu'au niveau supérieur du dossier des sièges arrière
Bei vorgeklappter Rücksitzlehne bis Oberkante Vordersitzrückenlehne	1414	1672	Dossier arrière rabattu, jusqu'au niveau supérieur du dossier des sièges avant
Bei vorgeklappter Rücksitzlehne bis unters Dach	2126	2693	Dossier arrière rabattu, jusqu'au toit

Alle Werte beziehen sich auf das Basismodell mit serienmäßiger Ausstattung. / Données du modèle de base commercialisé avec équipement de série.

Alle Maße in mm /
Toutes les dimensions en mm

Combo Life

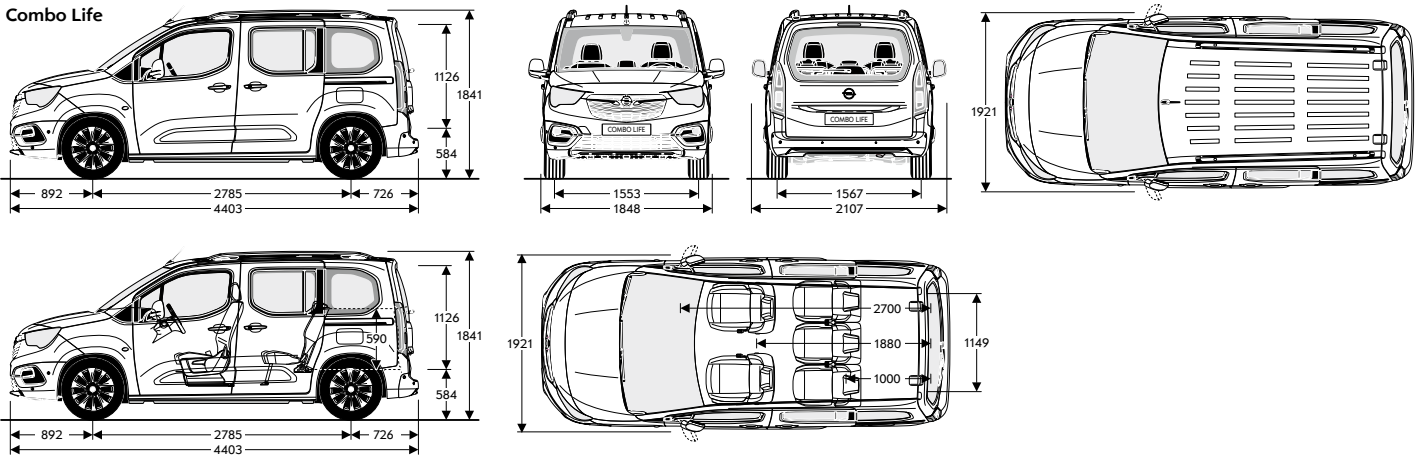

Combo Life XL

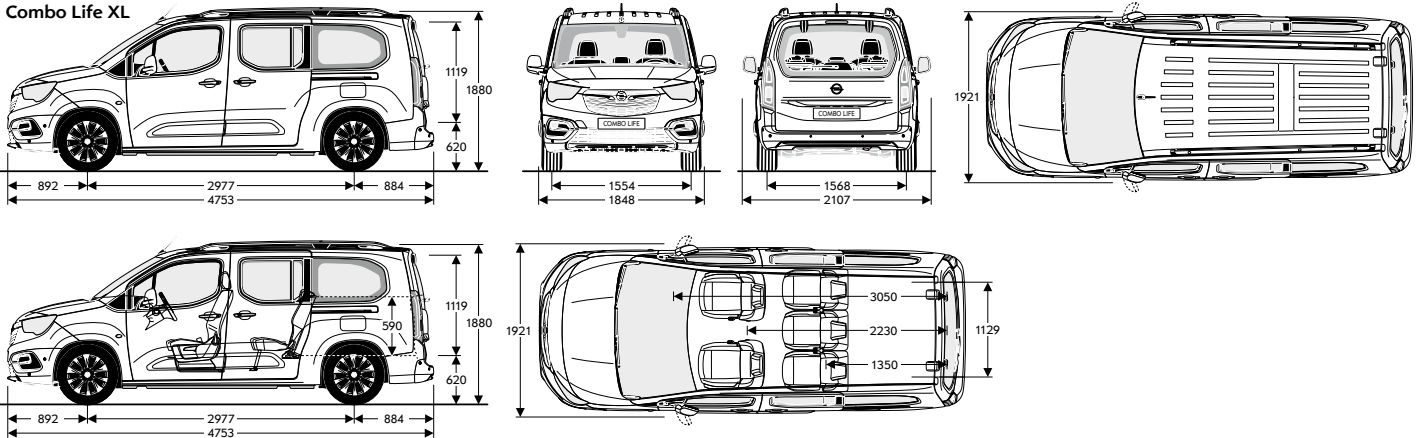

Motoren Moteurs

5-Gang manuell	Höchstgeschwindigkeit Vitesse maximale (km/h)	Beschleunigung von 0 auf 100 km/h Accélération de 0 à 100 km/h (s)	Elastizität von 80 auf 120 km/h im 5. Gang Elasticité de 80 à 120 km/h en 5 ^e (s)	Treibstoffverbrauch Consommation de carburant (l/100 km)			CO ₂ -Emissionen kombiniert Emissions de CO ₂ mixtes (g/km)	CO ₂ -Emissionen aus der Treibstoffbereitstellung Emissions de CO ₂ liées à la fourniture de carburant (g/km)	Energieeffizienz Rendement énergétique 2017	Manuelle 5 vitesses
				Innenorts Urbaine	Ausserorts Extraurbaine	Kombiniert Mixte				
1.5 Diesel 56 kW/76 PS ¹	153	11,9	11,9	4,6	3,9–3,8 ²	4,2–4,1 ² (4,8–4,7 ²) ⁵	110–108 ²	19–18 ²	A	1.5 Diesel 56 kW/76 ch ¹
1.5 Diesel Start/Stop 75 kW/102 PS ¹	175	12,7	12,2	4,6 ^{3,4} –4,5 ^{2,3,4} 4,9 ⁴ –4,7 ^{2,4} 4,8 ³ –4,7 ^{2,3} 4,8–4,7 ²	4,1 ^{3,4} –4,0 ^{2,3,4} 4,3 ⁴ –4,1 ^{2,4} 4,3 ³ –4,1 ^{2,3} 4,3–4,2 ²	4,3 ^{3,4} –4,2 ^{2,3,4} (4,9 ^{3,4} –4,8 ^{2,3,4}) ⁵ 4,5 ⁴ –4,3 ^{2,4} (5,1 ⁴ –4,9 ^{2,4}) ⁵ 4,5 ³ –4,3 ^{2,3} (5,1 ³ –4,9 ^{2,3}) ⁵ 4,5–4,3 ² (5,1–4,9 ²) ⁵	113 ^{3,4} –110 ^{2,3,4} 118 ⁴ –115 ^{2,4} 118 ³ –114 ^{2,3} 118–115 ²	19 ^{3,4} –19 ^{2,3,4} 20 ⁴ –19 ^{2,4} 20 ³ –19 ^{2,3} 20–19 ²	A	1.5 Diesel Start/Stop 75 kW/102 ch ¹
6-Gang manuell										Manuelle 6 vitesses
1.2 Direct Injection Turbo Start/Stop 81 kW/110 PS ¹	175	11,9	12,0	6,7 ^{3,4} –6,3 ^{2,3,4} 6,7 ⁴ –6,3 ^{2,4} 6,7 ³ –6,3 ^{2,3}	5,1 ^{3,4} –5,0 ^{2,3,4} 5,1 ⁴ –5,0 ^{2,4} 5,1 ³ –5,0 ^{2,3}	5,7 ^{3,4} –5,5 ^{2,3,4} 5,7 ⁴ –5,5 ^{2,4} 5,7 ³ –5,5 ^{2,3}	130 ^{3,4} –125 ^{2,3,4} 130 ⁴ –125 ^{2,4} 130 ³ –125 ^{2,3}	25 ^{3,4} –24 ^{2,3,4} 25 ⁴ –24 ^{2,4} 25 ³ –24 ^{2,3}	A	1.2 Direct Injection Turbo Start/Stop 81 kW/110 ch ¹
1.5 Diesel Start/Stop 96 kW/130 PS ¹	186	10,6	10,1	4,8 ^{3,4} –4,8 ^{2,3,4} 4,9 ⁴ –4,8 ^{2,4} 4,9 ³ –4,8 ^{2,3} 4,9–4,8 ²	4,1 ^{3,4} –4,0 ^{2,3,4} 4,3 ⁴ –4,2 ^{2,4} 4,3 ³ –4,2 ^{2,3} 4,3–4,2 ²	4,4 ^{3,4} –4,3 ^{2,3,4} (5,0 ^{3,4} –4,9 ^{2,3,4}) ⁵ 4,5 ⁴ –4,5 ^{2,4} (5,1 ⁴ –5,1 ^{2,4}) ⁵ 4,5 ³ –4,4 ^{2,3} (5,1 ³ –5,0 ^{2,3}) ⁵ 4,5–4,4 ² (5,1–5,0 ²) ⁵	115 ^{3,4} –114 ^{2,3,4} 118 ⁴ –117 ^{2,4} 118 ³ –116 ^{2,3} 118–117 ²	20 ^{3,4} –19 ^{2,3,4} 20 ⁴ –20 ^{2,4} 20 ³ –20 ^{2,3} 20–20 ²	A	1.5 Diesel Start/Stop 96 kW/130 ch ¹
8-Stufen-Automatik										Automatique 8 rapports
1.5 Diesel Start/Stop 96 kW/130 PS ¹	184	11,4	–	4,6 ^{3,4} –4,6 ^{2,3,4} 4,8 ⁴ –4,7 ^{2,4} 4,8 ³ –4,7 ^{2,3} 4,8–4,7 ²	4,2 ^{3,4} –4,7 ^{2,3,4} 4,3 ⁴ –4,2 ^{2,4} 4,3 ³ –4,2 ^{2,3} 4,3–4,2 ²	4,3 ^{3,4} –4,3 ^{2,3,4} (4,9 ^{3,4} –4,9 ^{2,3,4}) ⁵ 4,5 ⁴ –4,4 ^{2,4} (5,1 ⁴ –5,0 ^{2,4}) ⁵ 4,5 ³ –4,4 ^{2,3} (5,1 ³ –5,0 ^{2,3}) ⁵ 4,5–4,4 ² (5,1–5,0 ²) ⁵	115 ^{3,4} –113 ^{2,3,4} 118 ⁴ –116 ^{2,4} 118 ³ –116 ^{2,3} 118–116 ²	19 ^{3,4} –19 ^{2,3,4} 20 ⁴ –20 ^{2,4} 20 ³ –20 ^{2,3} 20–20 ²	A	1.5 Diesel Start/Stop 96 kW/130 ch ¹

Vorläufige Angaben. Homologation bei Drucklegung noch nicht abgeschlossen. / Données provisoires. Le processus d'homologation n'était pas terminé au moment de la mise sous presse.

¹Die angegebenen Verbrauchs- und CO₂-Emissionswerte wurden nach dem vorgeschriebenen WLTP-Messverfahren (Worldwide harmonized Light vehicles Test Procedure) ermittelt und in NEFZ-Werte umgerechnet, um die Vergleichbarkeit mit anderen Fahrzeugen gemäss VO (EG) Nr. 715/2007, VO (EU) Nr. 2017/1153 und VO (EU) Nr. 2017/1151 zu gewährleisten. Die Motoren erfüllen die Abgasnorm Euro 6d-TEMP. / Les indications concernant la consommation et les émissions de CO₂ ont été mesurées conformément aux prescriptions WLTP (Worldwide harmonized Light vehicles Test Procedure) et converties en valeurs NEDC comparables à celles d'autres véhicules selon (EU) N° 715/2007, (UE) N° 2017/1153 et (UE) No 2017/1151. Les moteurs satisfont à la norme antipollution Euro 6d-TEMP.

²Mit Reifen XCJ oder XCU. / Avec pneumatique XCJ ou XCU.

³ 5 Plätze. / 5 places.

⁴Life.

⁵ Benzinäquivalent / Equivalent essence (l/100 km).

Die Angaben bezüglich Verbrauch, CO₂-Emissionen und Energie-Effizienz beziehen sich gemäss Energie-Verordnung (EnV) auf die Typengenehmigung. Treibstoff-Normverbrauch gefahren nach 715/2007/EG (l/100 km). Die Verbrauchsangaben sind europäische Treibstoff-Norm verbrauch-Angaben, die zum Vergleich der Fahrzeuge dienen. In der Praxis können diese je nach Fahrstil, Zuladung, Topographie und Jahreszeit teilweise deutlich abweichen. Wir empfehlen ausserdem den eco-drive-Fahrstil zur Schonung der Ressourcen. CO₂-Emissionen 133 g/km: Durchschnitt aller verkauften Neuwagen.

Les indications concernant la consommation, les émissions de CO₂ et le rendement énergétique se réfèrent, selon l'Ordonnance sur l'énergie (OEne), à la réception par type. Consommation normalisée de carburant selon 715/2007/CE (l/100 km). Les données de consommation sont basées sur le cycle européen de consommation normalisée qui a pour objectif de permettre une comparaison entre les véhicules. En usage quotidien, la consommation peut varier sensiblement en fonction du style de conduite, de la charge, de la topographie et des conditions climatiques. Nous recommandons par ailleurs le mode de conduite eco-drive respectueux de l'environnement. Emissions de CO₂ 133 g/km: moyenne de toutes les voitures neuves vendues.

Motor-Spezifikationen	1.2 Direct Injection Turbo	1.5 Diesel	1.5 Diesel	1.5 Diesel	Spécifications des moteurs
Abgasnorm	Euro 6d-TEMP	Euro 6d-TEMP	Euro 6d-TEMP	Euro 6d-TEMP	Norme antipollution
Treibstoff	Benzin bleifrei Essence sans plomb	Diesel	Diesel	Diesel	Carburant
Anzahl Zylinder	3	4	4	4	Nombre de cylindres
Hubraum (cm ³)	1199	1499	1499	1499	Cylindrée (cm ³)
Maximale Leistung (kW/PS) bei min ⁻¹	81/110 5500	56/76 3500	75/102 3500	96/130 3750	Puissance maximale (kW/ch) à min ⁻¹
Maximales Drehmoment (Nm) bei min ⁻¹	205 1750	230 1750	250 1750	300 1750	Couple maximal (Nm) à min ⁻¹
Achsübersetzung	4,76	4,29	4,29	4,18/3,87	Démultiplication
Treibstofftank-Füllmenge (l)	60	50	50	50	Capacité du réservoir (l)
AdBlue®-Tankfüllmenge in l	–	17	17	17	Capacité du réservoir AdBlue® en l
Getriebe/ Achsübersetzung					Boîte de vitesses/ démultiplication
6-Gang manuell	3,83	3,83	–	4,18	Manuelle 6 vitesses
8-Stufen-Automatik	–	3,53	3,53	–	Automatique 8 rapports
Anhängelast (kg)					Charge tractée (kg)
Getriebe	6-Gang 6 vitesses	5-Gang 5 vitesses	5-Gang 5 vitesses	6-Gang/ 8-Stufen-Automatik 6 vitesses/ Automatique 8 rapports	Boîtes de vitesses
Ungebremst	750	730	750	750/750	Non freinée
Gebremst bei 12% Prüfsteigung	1100	1000	1100	1500/1300	Freinée sur une pente de 12% 5 places

Vorläufige Angaben / ¹ Données provisoires



IHRE SERVICEVORTEILE

- Sparen mit exklusiven Angeboten
- 24 Stunden Online-Serviceanfragen
- Virtuelle Garage für bis zu vier Fahrzeuge
- Tipps und Tricks sowie Handbücher
- Parkerinnerung
- Kostenloser Download der myOpel App
- OnStar Funktionen
- Und vieles mehr ...

VOS AVANTAGES

- Épargner avec des offres exclusives
- Demandes de rendez-vous en ligne 24h/24
- Garage virtuel pour jusqu'à quatre véhicules
- Trucs, astuces et manuels
- Localisation de votre place de parc
- Téléchargement gratuit de l'appli myOpel
- Fonctions OnStar
- Et bien d'autres choses encore ...

Opel Service

Service Opel

Qualität heisst bei Opel weit mehr als technisch erstklassige Fahrzeuge. Mit umfassenden Serviceleistungen rund um jeden Opel garantieren wir unseren Kundinnen und Kunden auch nach dem Kauf unseren hohen Qualitätsstandard. Und das sind Ihre Vorteile, die Sie kennen sollten:

2 Jahre Garantie für Opel Neufahrzeuge

Opel garantiert den fehlerfreien Zustand und Betrieb seiner Fahrzeuge 24 Monate lang. Ohne Kilometerbegrenzung.

Opel FlexCare

Opel FlexCare, einfach ein gutes Gefühl für Sie und Ihren Opel. Es enthält alles, was Ihr Auto im Falle eines Falles braucht: eine verlängerte Werks- und Mobilitätsgarantie, Service und Austausch von Verschleissteilen – in ganz Europa. Im Gesamtpreis optimal auf Ihr Fahrzeug und Ihre Bedürfnisse abgestimmt und zu attraktiven Preisen. Die Pakete gelten für die Dauer von bis zu 5 Jahren oder bis zu 200 000 km und können beim Fahrzeugkauf miteingebunden werden.

Opel Service Mobile

Opel Service Mobile ist ein Dienstleistungspaket für alle Opel Neufahrzeuge im ersten Jahr ab dem Datum der ersten Inverkehrsetzung. Wo immer Sie unterwegs sind, Opel Service Mobile hilft Ihnen weiter: in über 42 europäischen Ländern – rund um die Uhr. Mit starken Leistungen wie Pannenhilfe, Abschleppdienst, Mietwagenservice, Hotelunterbringung oder Organisation Ihrer Weiterreise per Bahn oder Flugzeug. Opel Service Mobile kann bei einem autorisierten Opel Service Partner nach einem durchgeführten Service um ein weiteres Jahr respektive bis zum nächsten fälligen Service verlängert werden.

2 Jahre Garantie für Opel Teile und Zubehör

Wir bürgen für die Qualität von Original Opel Teilen und Zubehör. Bei eingebauten Teilen oder Zubehöartikeln schliesst die Garantieleistung auch den Aus- und Einbau mit ein, sofern dieser durch eine Opel Werkstatt erfolgt. Die Garantie versteht sich natürlich ohne Kilometerbegrenzung.

Kunden-Informations-Center

Für Fragen rund um die Marke Opel steht Ihnen Ihr Opel Partner gerne zur Verfügung. Zusätzlich steht Ihnen das Opel Kunden-Informations-Center unter 0848 810 820 zur Verfügung.

Recycling

Informationen über die recyclinggerechte Konstruktion, über Altfahrzeug-Rücknahmestellen und das Recycling von Altfahrzeugen finden Sie im Internet unter <http://www.opel.ch/de/tools/recycling.html>

Bei sämtlichen in dieser Liste aufgeführten Preisen handelt es sich um empfohlene Nettopreise. Opel Suisse SA, Schlieren, behält sich das Recht vor, jederzeit und ohne Vorankündigung Konstruktion, Daten, Ausrüstung und Preise ihrer Modelle zu ändern. Die Abbildungen in dieser Preisliste enthalten möglicherweise serienmässige oder optionale Ausstattungen, die vom Schweizer Lieferprogramm abweichen können. Diese Preisliste ersetzt alle bisherigen und ist gültig bis auf Widerruf.

Chez Opel, le mot qualité ne signifie pas uniquement construire des voitures technique-ment irréprochables. En plus de cela, nous proposons également à nos clientes et clients une série de services qui nous permettent de garantir une qualité de très haut niveau pendant de longues années. Voici les avantages dont bénéficient toutes celles et tous ceux qui optent pour une Opel:

2 ans de garantie sur les Opel neuves

Opel garantit le fonctionnement et l'état de ses véhicules pendant 24 mois, kilométrage illimité.

Opel FlexCare

Opel FlexCare, pour votre tranquillité et pour votre Opel. En effet, car Opel FlexCare comprend tout ce dont votre véhicule a besoin en cas de problème, à savoir une garantie d'usine et une garantie de mobilité prolongées, l'entretien et le remplacement de pièces d'usure – valables dans toute l'Europe et proposées sous forme de Packs parfaitement adaptés à vos exigences et à votre véhicule. Et cela à un prix très avantageux. Les Packs sont valables pour une durée de jusqu'à 5 ans ou jusqu'à 200 000 km à partir du début de la garantie de véhicule neuf et peuvent être intégrés lors de la vente du véhicule.

Opel Service Mobile

Opel Service Mobile est un ensemble de prestations dont bénéficient tous les acheteurs d'un véhicule neuf Opel pendant un an à dater de la première mise en circulation de ce véhicule. Où que vous vous trouviez, Opel Service Mobile vous vient en aide. Dans plus de 42 pays européens, 24 heures sur 24, vous bénéficiez, si la situation l'exige, de prestations très utiles: assistance en cas de panne, remorquage, voiture de location, hébergement à l'hôtel ou organisation de la poursuite de votre voyage en train ou en avion. Opel Service Mobile peut être renouvelé pour une année supplémentaire respectivement jusqu'au prochain service auprès d'un partenaire de service Opel à la suite d'un service.

2 ans de garantie sur les pièces et les accessoires Opel

Nous garantissons aussi la qualité des pièces et accessoires d'origine Opel, cette garantie couvrant également le montage et le démontage, à condition qu'ils aient été effectués par un atelier Opel. Cette garantie est valable 24 mois, kilométrage illimité.

Centre d'information de la clientèle

Votre partenaire Opel se fera un plaisir de répondre à toutes vos questions. Mais vous pouvez aussi appeler le Centre d'Information Opel au 0848 810 820.

Recyclage

Sur <http://www.opel.ch/fr/outils/recycling.html>, vous trouverez des informations sur la prise en compte du futur recyclage lors de la construction des véhicules neufs, sur les partenaires de récupération des véhicules en fin de vie et sur le recyclage de ces véhicules.

Tous les prix mentionnés dans cette liste sont des prix nets conseillés. Opel Suisse SA, Schlieren, se réserve le droit de modifier, en tout temps et sans préavis, la construction, les caractéristiques techniques, l'équipement et les prix de ses modèles. Il n'est pas exclu que les illustrations contenues dans cette liste de prix représentent des équipements de série ou optionnels qui ne font pas partie du programme de livraison suisse. La présente liste de prix annule toutes les précédentes et reste valide jusqu'à sa révocation.